



- |  |   |
|--|---|
| <b>(D)</b> Babykost- und Flaschenwärmer<br>Gebrauchsanweisung .....2                         | <b>(I)</b> Scaldapappe e scaldabiberon<br>Istruzioni per l'uso.....24                                   |
| <b>(GB)</b> Baby food and bottle warmer<br>Instruction for Use.....9                         | <b>(TR)</b> Bebek maması ve biberon ısıtıcısı<br>Kullanma Talimatı.....29                               |
| <b>(F)</b> Appareil de chauffe pour aliments<br>de bébé et biberon<br>Mode d'emploi ..... 14 | <b>(RUS)</b> Подогреватель бутылочек для<br>детского питания<br>Инструкция по применению..34            |
| <b>(E)</b> Calientabiberones y potitos<br>Instrucciones para el uso ..... 19                 | <b>(PL)</b> Urządzenie do podgrzewania<br>butelek i pokarmu dla niemowląt<br>Instrukcja obsługi .....41 |



## Содержание

1	Для ознакомления .....	34	8	Очистка и уход .....	38
2	Пояснения к символам .....	35	9	Утилизация .....	38
3	Использование по назначению .....	35	10	Технические характеристики .....	38
4	Указания по технике безопасности ...	35	11	Что делать при возникновении проблем? .....	39
5	Описание прибора .....	36	12	Гарантия .....	40
6	Ввод в эксплуатацию .....	36			
7	Обслуживание .....	37			

## Объем поставки

- Подогреватель детского питания
- Специальный лифт для удобного извлечения бутылочек с питанием
- Данная инструкция по применению

## Уважаемый покупатель,

мы благодарим Вас за выбор продукции нашей фирмы. Мы производим современные, тщательно протестированные, высококачественные изделия для измерения массы, артериального давления, температуры тела, пульса, мягкой терапии, массажа и очистки воздуха. Внимательно прочитайте данную инструкцию и следуйте указаниям, приведённым в ней. Сохраните инструкцию на случай возможной передачи другому пользователю.

С наилучшими пожеланиями,  
компания Beurer

## 1. Для ознакомления

### Функции прибора

С помощью этого подогревателя детского питания Вы сможете очень быстро разогреть любые виды детского питания и напитков и поддерживать их в теплом состоянии, экономя при этом электроэнергию. Прибор подходит для всех стандартных бутылочек и баночек с детским питанием.



Прибор оснащен следующими функциями:

- быстрое разогревание детских напитков и питания
- Поддержание питания в теплом состоянии благодаря вводу необходимой температуры

## 2. Пояснения к символам

В инструкции по применению используются следующие символы.

---

	<b>Предостережение</b>	Предупреждает об опасности травмирования или ущерба для здоровья.
	<b>Внимание</b>	Указывает на возможные повреждения прибора/принадлежностей.
	<b>Указание</b>	Отмечает важную информацию.

---

## 3. Использование по назначению

- Используйте прибор исключительно для разогревания и поддержания в теплом состоянии детских напитков и питания.
- Прибор предназначен для домашнего/частного использования, использование прибора в коммерческих целях запрещено.
- Данный прибор не предназначен для использования лицами (включая детей) с ограниченными психическими, сенсорными или душевными способностями, с недостаточными знаниями или опытом, за исключением случаев, когда за ними осуществляется надлежащий надзор или если они получают от Вас инструкцию по использованию прибора.
- Необходимо следить за детьми, чтобы они не играли с прибором.
- Любое применение не по назначению может быть опасным.

## 4. Указания по технике безопасности

### Указания по технике безопасности

- 
- |  |                       |
|--|-----------------------|
|  | <b>Предупреждение</b> |
|--|-----------------------|
- Во время процесса разогрева вода становится горячей (существует опасность ожога).
  - Перед каждым кормлением проверяйте температуру питания (существует опасность ожога).
  - Не давайте упаковочный материал детям (опасность удушья).
  - Используйте розетку с автоматическим выключателем дифференциальной защиты (существует опасность поражения электрическим током).
  - Извлекайте сетевой кабель после каждого использования, а также перед чисткой (существует опасность поражения электрическим током).
-



**Внимание:** Чтобы избежать повреждения прибора, соблюдайте следующие указания:

- Перед использованием прибора наполните его водой.
- Не используйте прибор на свежем воздухе.
- Разрешается использование прибора от сети переменного тока с напряжением, указанным на заводской табличке.
- Не извлекайте штекер из розетки за сетевой кабель!
- Не тяните, не перекручивайте и не перегибайте сетевой кабель.
- Не погружайте прибор в воду. Не промывайте его под проточной водой.
- Не используйте дополнительные детали, которые не рекомендованы производителем и не предлагаются в качестве принадлежностей.

## Общие указания



- Ремонтные работы должны выполняться только в сервисном центре или в авторизованной мастерской. При возникновении вопросов по использованию прибора обращайтесь к продавцу или в сервисный центр.

## 5. Описание прибора

### Обзор

1. Лифт для извлечения питания
2. Крышка
3. Сетевой кабель
4. Индикатор МИН/МАКС
5. Панель управления
6. Индикатор питания
7. Индикатор нагрева
8. Дисплей индикации времени/температуры
9. Кнопка установки времени/температуры (+)
10. Кнопка ВКЛ/ВЫКЛ (power icon)
11. Кнопка быстрого разогрева (wavy lines icon)

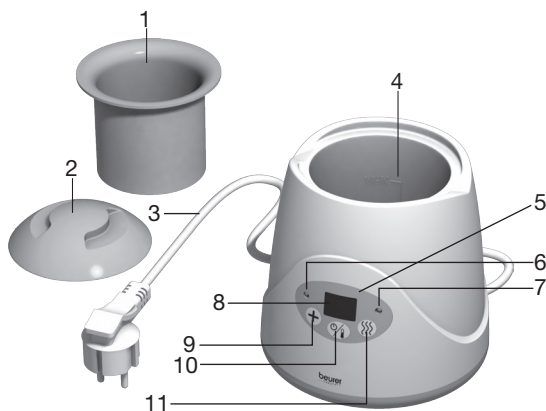

## 6. Ввод в эксплуатацию

1. Перед использованием убедитесь, что прибор и его принадлежности (включая сетевой кабель) не имеют видимых повреждений.
2. Установите прибор на устойчивую ровную поверхность.
3. Вставьте штекер в розетку. Загорится индикатор питания. Прибор готов к работе.

## 7. Обслуживание

Разогревание и поддержание в теплом состоянии детских напитков и питания:

1. Опустите лифт в подогреватель, установите бутылочку или баночку в лифт.
2. Налейте воду в контейнер, объем воды зависит от размера сосуда. Следите за тем, чтобы вода не выливалась.

Начало процесса подогрева.

1. Сначала нажмите кнопку , затем – кнопку быстрого разогрева .

На дисплее начнет мигать текущее установленное время разогрева. При первом использовании прибора отображается стандартное значение 15 минут. Если прибор не был выключен после первого использования, в дальнейшем на нем будет отображаться последнее указанное время разогрева.

2. Введите время разогрева (3 - 18 минут). Для этого нажмите кнопку  необходимое количество раз, пока не отобразится желаемое время разогрева. Одно нажатие кнопки соответствует одной минуте, по достижении значения «18» отсчет снова начинается с «3».





Время разогрева зависит от первоначальной температуры, типа и количества питания, материала, из которого изготовлена емкость (стекло/пластик) и температуры воды. Следующая таблица содержит основные параметры для выбора времени разогрева при нагревании до 37°C.

	Время
Молоко, охлажденное, 100 мл	~ 8 мин.
Молоко, охлажденное, 250 мл	~ 14 мин.
Протертая пища комнатной температуры, 190 г	~ 8 мин.

3. Снова нажмите кнопку быстрого разогрева , чтобы запустить соответствующий процесс. На дисплее будет отображаться оставшееся время разогрева. За минуту до окончания процесса подогрева дисплей начнет мигать. Процесс подогрева остановится по истечении установленного времени разогрева. Светодиодные индикаторы нагрева и дисплей погаснут.

Запуск процесса поддержания питания в теплом состоянии без предварительного разогрева:

1. Нажмите кнопку , чтобы включить прибор. На дисплее отобразится текущая температура. Стандартное значение температуры составляет 37°C.
2. Для ввода температуры нажмите кнопку  необходимое количество раз, пока не отобразится желаемая температура для поддержания питания в теплом состоянии (от 35°C до 85°C). Вводимое значение сменяется пошагово (37, 38, 40, 45, 50, 55, 60, 70, 80), пока не будет достигнуто значение «85», после чего отсчет снова начнется с 35°C.
3. Снова нажмите кнопку , чтобы запустить процесс поддержания питания в теплом состоянии.

Окончание процесса подогрева/поддержания питания в теплом состоянии:

1. Удерживайте кнопку  нажатой в течение 2 секунд. Индикация дисплея и функция нагрева отключатся.
2. Извлеките бутылочку/баночку с помощью специально лифта.
3. После каждого использования извлекайте сетевой кабель, полностью сливайте воду и насухо вытирайте прибор с помощью салфетки.



- Встряхните бутылочку или перемешайте питание в баночке.
- Проверьте, достигнута ли верная температура.
- Для предотвращения размножения бактерий, для которых оптимальная температура роста составляет от 32 °С до 42 °С, используйте подогретое детское питание как можно скорее.
- Не рекомендуется поддерживать питание в теплом состоянии в течение длительного времени, так как при этом разрушаются многие витамины.
- По гигиеническим причинам не рекомендуется повторно разогревать детское питание.
- Не допускайте перегрева питания/жидкости.

## 8. Очистка и уход

Срок службы прибора зависит от бережного обращения.

- Для продления срока службы мы рекомендуем не использовать прибор (слишком долго) в диапазоне высоких температур.
- Для подогревания детского питания используйте кипяченую или фильтрованную воду. Это позволит сократить образование известкового налета.
- Для очистки отключите прибор от сети.
- Для очистки прибора используйте только влажную салфетку. Применение чистящих средств запрещено.
- Удаляйте известковый налет с помощью уксуса или лимонной кислоты. Установите лифт, смешайте 50 мл уксуса и 100 мл холодной воды или упаковку лимонной кислоты и 200 мл холодной воды, залейте полученный раствор в прибор. Дождитесь, пока раствор подействует до растворения известкового налета; в это время запрещается разогревать питание. Слейте жидкость, тщательно промойте прибор и протрите насухо салфеткой.
- Проводите процедуру удаления известкового налета каждые четыре недели.

## 9. Утилизация

В интересах охраны окружающей среды отработавший прибор ни в коем случае нельзя выбрасывать в обычный мусор. Утилизация должна производиться в соответствии с местными законодательными нормами.

Соблюдайте местные законодательные нормы по утилизации отходов.



Прибор следует утилизировать согласно Директиве ЕС по отходам электрического и электронного оборудования — WEEE (Waste Electrical and Electronic Equipment).

В случае вопросов обращайтесь в местную коммунальную службу, ответственную за утилизацию отходов.

## 10. Технические характеристики

Рабочее напряжение:	220–240 В ~ / 50/60 Гц
Потребляемая мощность:	80 Вт
Время подогрева:	3 - 18 мин.
Температура для поддержания питания в теплом состоянии:	35°C - 85°C

## 11. Что делать при возникновении проблем?

Неисправность	Причина	Мера
При использовании прибора с нижней стороны выступает вода.	Прибор неисправен	Немедленно выключите прибор, отсоедините его от сети, дайте воде стечь и обратитесь в сервис.
Процесс подогрева не запускается или не останавливается.	Неисправный термостат	Немедленно выключите прибор, отсоедините его от сети, дайте воде стечь и обратитесь в сервис.
Отсутствует индикация.	Штекер не подключен или подключен неправильно, или прибор неисправен	Проверьте, подключен ли (правильно) штекер к сети. Если индикация не появляется, выключите прибор, извлеките штекер из розетки и обратитесь в сервис.
Подогреватель детского питания после подключения кабеля не включается.	Отсутствует ток	Проверьте, правильно ли подключен штекер к сети.
Температура на дисплее после запуска процесса подогревания не поднимается; через некоторое время прибор отключается.	В приборе отсутствует вода	Отключите прибор, охладите его, наполните водой и запустите процесс подогревания, как описано в инструкции.
После завершения процесса подогревания питание не нагревается.	Слишком мало воды в приборе	Отключите прибор, охладите его, налейте в него достаточное количество воды и запустите процесс подогревания, как описано в инструкции.

## 12. Гарантия

Мы предоставляем гарантию на дефекты материалов и изготовления этого прибора на срок 24 месяца со дня продажи через розничную сеть.

Гарантия не распространяется:

- на случаи ущерба, вызванного неправильным использованием,
- на быстроизнашивающиеся части,
- на дефекты, о которых покупатель знал в момент покупки,
- на случаи собственной вины покупателя.

Товар сертифицирован: стерилизаторы и подогреватели бутылочек.

Срок эксплуатации изделия: мин 5 лет

Фирма-изготовитель:

Бойрер Гмбх, Софлингер штрассе 218,  
89077-УЛМ, Германия

Фирма-импортер:

ООО Бойрер, 109451 г. Москва, ул., Перерва 62, корп. 2, офис 3

Сервисный центр:

109451 г. Москва, ул., Перерва 62, корп. 2

Тел(факс) 495—658 54 90, [bts-service@ctdz.ru](mailto:bts-service@ctdz.ru)

Дата продажи \_\_\_\_\_

Подпись продавца \_\_\_\_\_

Штамп магазина \_\_\_\_\_

Подпись покупателя \_\_\_\_\_